

## ALAT ZA FAZIRANJE BMW N43 REF.: 1569



**Motori:**

Benzinski lanac N43 1.6, 2.0 (2006-2011), N43 (B16A/AA), N43 (B20A), N43 (B20AA), N43 (B20AY), N43 (B20KO), N43 (B20UO), B16A/AA, B16AA, B16AA/OO, B20A, B20A/AA, B20AA, B20AY, B20KO, B20UO

**OEM kodovi:**

11.8.690 (11.8.691/11.8.692/11.8.693), 11.9.340 (11.9.341/11.9.342), 11.8.710 (11.8.711/11.8.712), 11.3.340, 11.5.120, 11.8.700

**Set je pogodan za BMW modele s lancem razvodnika:**

Seriya 1 E81 / E82 / E87 / E88, 2006-2012

Seriya 3 E90 / E91 / E92 / E93, 2006-2012

Seriya 5 E60 / E61, 2007-2010

**Sigurnosni savjeti:**

- NE koristite set ako nedostaju ili su oštećeni dijelovi.
- Nikada ne stavljajte alate na akumulator vozila. To može uzrokovati kratki spoj na terminalima.
- Budite oprezni pri radu na radnim motorima. Labava odjeća, alati i druge stvari mogu se uhvatiti u rotirajućim dijelovima, što može dovesti do teških ozljeda.
- Držite djecu i druge neovlaštene osobe podalje od radnog područja.
- Budite oprezni pri radu na vrućim motorima – opasnost od opekline!
- Prije popravka izvadite ključ iz paljenja kako se motor ne bi nenamjerno pokrenuo.
- Ovaj priručnik sadrži samo kratke informacije i ne može zamijeniti priručnik za radionicu.
- Uvijek se za informacije o momentima zatezanja, rastavljanju i sastavljanju itd. obratite specifičnoj servisnoj literaturi.
- Nakon svakog uspješnog održavanja i prije pokretanja motora, ručno ga okrenite dva puta kako biste provjerili ispravnost novog upravljanja.

**Sadržaj:**

Ovaj komplet alata za paljenje koristi se za provjeru i podešavanje paljenja motora te je potreban pri zamjeni lančanika razvodnika, bregastog vratila i drugim radovima na paljenju motora. Komplet sadrži osnovne alate za pozicioniranje VANOS-a, radilice, bregastog vratila i protivbalančnog vratila.

**Alat za zatezanje lanca**

za upotrebu kao OEM 11 9 340  
(11 9 341 / 11 9 342)

**Alat za zaključavanje bregaste osovine**

za upotrebu kao OEM 11 8 690  
(11 8 691 / 11 8 692 / 11 8693)

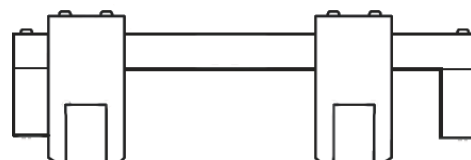
**Podesivi alat za Vanos**

za upotrebu kao OEM 11 8 710  
(11 8 711 / 11 8 712)

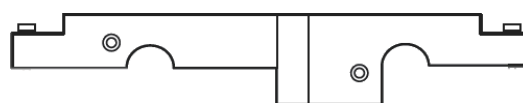
**Alat za zaključavanje radilice**

za upotrebu kao OEM 11 8 700

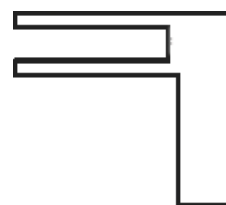

### Osigurač radilice

za upotrebu kao OEM 11 5 120

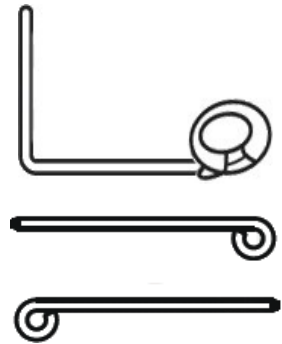

### Osigurač napinjača lanca

za upotrebu kao OEM 11 3 340

### Prijava:

#### Alat za zatezanje lanca

Koristi se za fiksiranje bregaste osovine u radnom položaju. Alat se montira na zupčanom kraju bregaste osovine kada je prvi cilindar u gornjoj mrtvoj točki. **(Slika 1)**

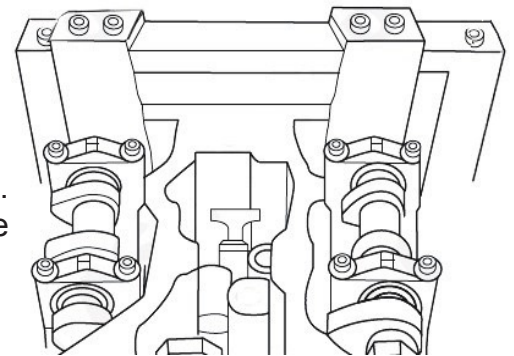

**Slika 1**

#### Podesivi alat za Vanos

Alat se koristi za poravnanje senzora VANOS-a. **(Slika 2)**

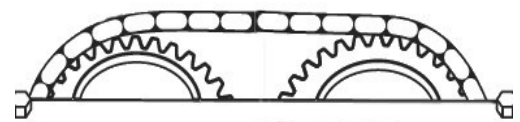
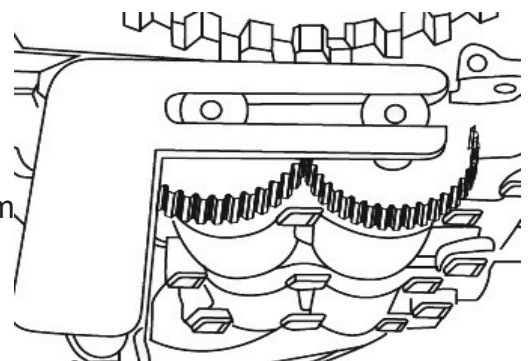

Fig.2

**Slika 2**

#### Alat za zaključavanje radilice

Koristi se za pričvršćivanje balansnih vratila u sklopnom položaju. **(Slika 3)**



**Slika 3**

### Osigurač radilice

Alat zaključava radilicu u položaju mrtve točke. Zaključavanje se drži na zamajcu. **(Slika 4)**

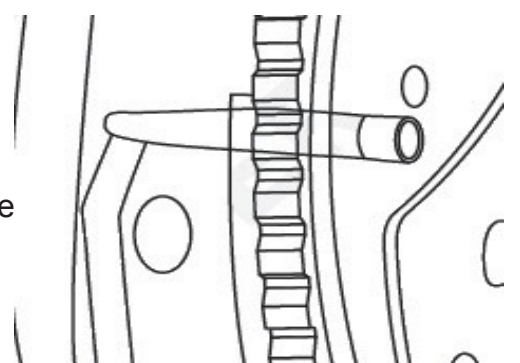

**Slika 4**